

M12ロック機能付アルミレール
 材質 A6063S-TS
 表面加工 アルマイトクリアー

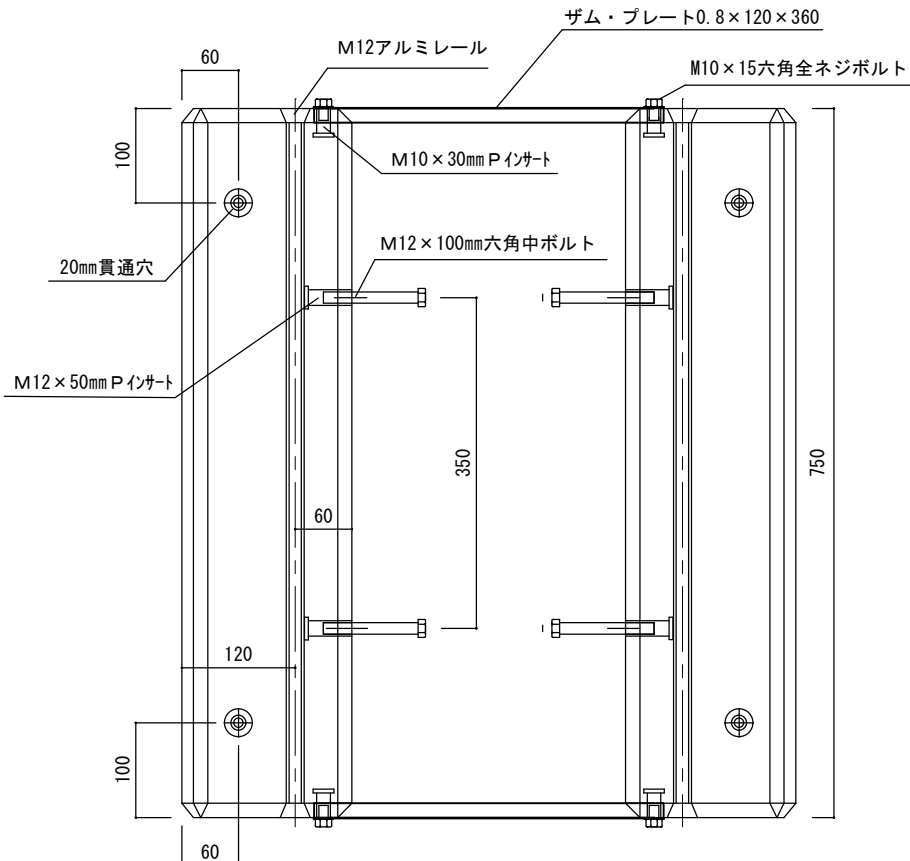
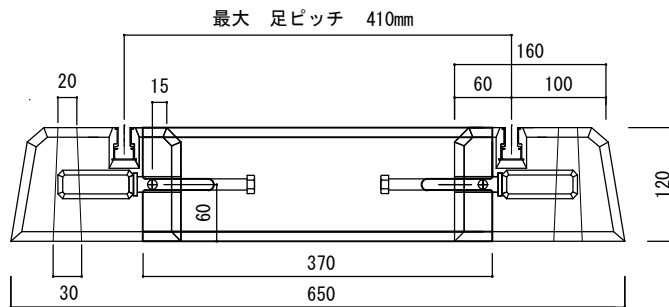

品名	図名	納入仕様書	東洋ベース		承図	検図	製図
エコベース E750S (スライド)	後打ちコンクリート	35kg~60kg	図番	T-20200521-9	佐藤	中川	玉木
*セット詳細			尺度	1:8			
E750-1 (33kg) × 2	製品寸法				2020/05/25	2020/05/22	2020/05/21
ESC750 × 1	奥行	×	幅 (最小~最大)	×	高さ		
	750mm	×	530mm~650mm	×	120mm		